

MANUEL D'UTILISATION

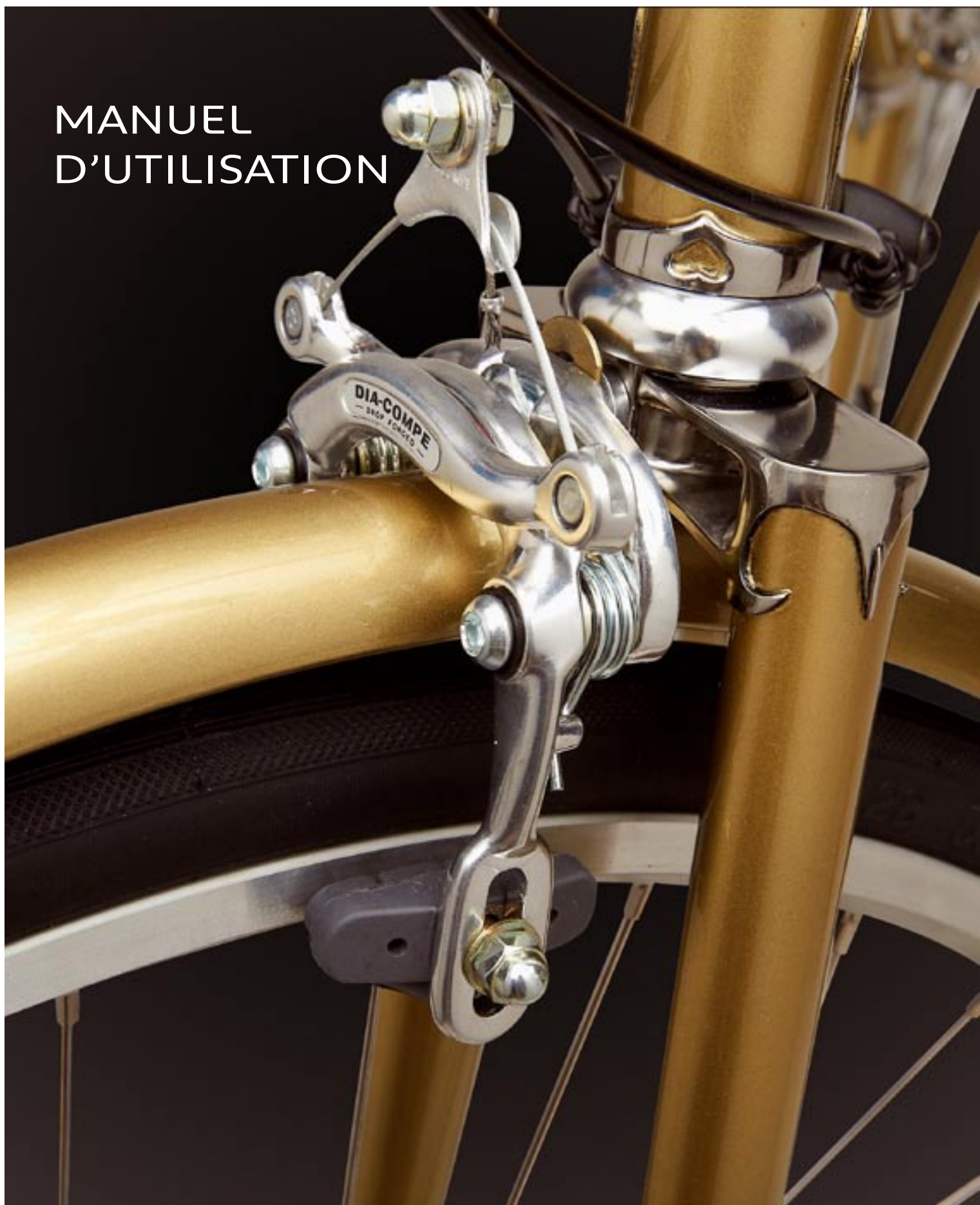

PEUGEOT
CYCLES

MANUEL D'UTILISATION



- 27 Courroie cale-pieds
- 28 Cale-pieds
- 29 Garde-boue
- 30 Pare-chaîne
- 31 Catadioptre
- 32 Projecteur
- 33 Feu arrière
- 34 Timbre avertisseur
- 35 Porte-bagages
- 36 Porte-bidons
- 37 Pompe
- 38 Génératrice
- 39 Béquille latérale



MANUEL D'UTILISATION

FÉLICITATIONS !

Vous avez choisi une bicyclette fabriquée par le groupe Peugeot. Nous vous remercions de votre confiance.

Les bicyclettes du groupe Peugeot sont fabriquées depuis plus d'un siècle et sont le fruit d'une longue expérience.

Depuis des années, Peugeot est synonyme de qualité.

Votre bicyclette est le fruit de recherches et de nombreux tests conduisant à la sélection des meilleurs composants, le résultat : votre bicyclette Peugeot.

Elle est conforme aux exigences de sécurité.

Elle vous durera longtemps, à condition de procéder aux quelques vérifications décrites ci-après pour vous permettre de rouler tranquille et en toute sécurité.

Adaptez vos parcours à votre matériel et respectez le type d'utilisation pour lequel votre vélo a été conçu :

- *les vélos de route pour circuler sur la voie publique*
 - *les VTC pour un usage mixte : routes ou pistes et chemins faciles*
 - *les VTT pour la balade loisirs, de la randonnée ou de la compétition selon les modèles.*
- Prenez garde aux risques que vous courez avec un usage non adapté à votre type de matériel Bonne route ! Le groupe Peugeot.*

OBJECTIF DE CE MANUEL

Le présent manuel a été conçu pour vous permettre de profiter pleinement de votre bicyclette Peugeot. Nous vous encourageons vivement à le lire attentivement, il vous guidera dans les contrôles périodiques à effectuer et vous permettra d'assurer l'entretien de base de votre bicyclette Peugeot. Si vous avez le moindre doute concernant son fonctionnement et son entretien, n'hésitez pas à consulter votre distributeur Peugeot le plus proche. Il y en a plus de 5000 en Europe.

Si certains renseignements inclus dans cette brochure ne se rapportent pas au modèle que vous avez choisi, la plupart de nos modèles sont livrés avec des notices spécifiques additionnelles.

RESPONSABILITÉ

Le non-respect des instructions contenues dans ce manuel est sous la responsabilité du propriétaire de la bicyclette. Si vous avez le moindre doute concernant les opérations de maintenance ou de sécurité prenez contact avec votre Partenaire Peugeot, il effectuera ces opérations dans les règles de l'art.

SERVICE APRÈS-VENTE

Faites confiance à votre Partenaire Peugeot pour toutes les opérations d'entretien, de réparation ou de fourniture de pièces de rechange.

MANUEL D'UTILISATION

CODE DE LA ROUTE

Respectez scrupuleusement les règles afférentes au Code de la route.

POSITION À ADOPTER SUR VOTRE BICYCLETTE

Hauteur de la selle

Pour vérifier la position correcte sur la selle, il faut être assis jambes tendues, le talon reposant sur la pédale. (fig. A)

Lors du pédalage, le genou sera légèrement plié. (fig. B)

Pour le réglage de la hauteur, se reporter au chapitre " tige de selle et selle ".

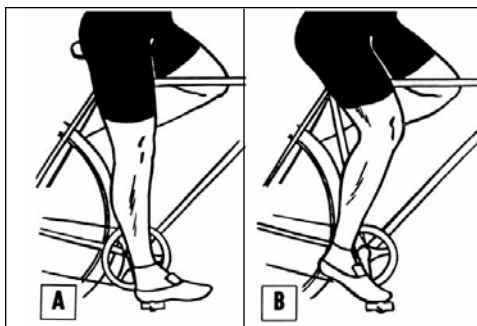

Hauteur de cadre : H en cm de l'axe du pédalier au sommet du raccord de selle.

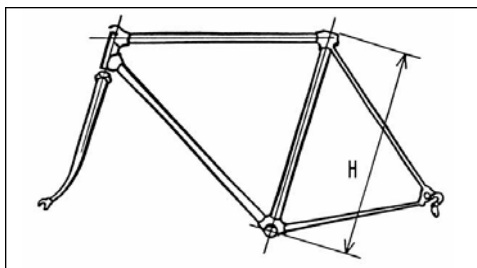

MANUEL D'UTILISATION

| | |
|--------------|---------------------|
| Vélo dame : | $X > 25 \text{ mm}$ |
| Vélo homme : | $X > 25 \text{ mm}$ |
| VTT : | $X > 75 \text{ mm}$ |

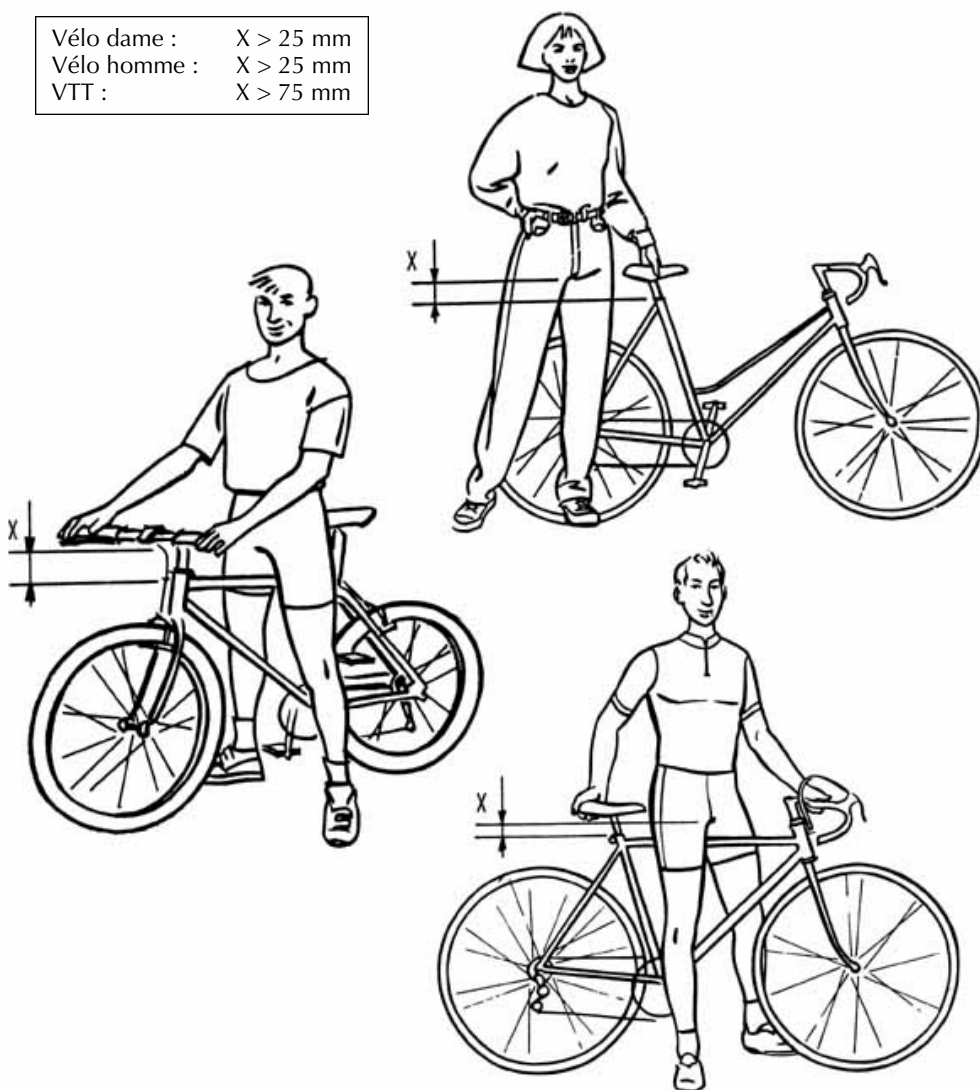

MANUEL D'UTILISATION

■ CONTRÔLE AVANT UTILISATION

Avant utilisation, vérifiez les points suivants : le bon fonctionnement des freins avant et arrière. Que les écrous des roues soient bien serrés. Que le système d'éclairage et de signalisation (avant et arrière) fonctionne. Que la tige de selle, la selle et la potence soient bien positionnées et bien serrées. Que le timbre avertisseur fonctionne. Que toutes les fixations soient bien serrées. Pour plus de détails concernant ces points, se reporter aux chapitres correspondants.

| PÉRIODICITÉ | POINTS À VÉRIFIER | NATURE DES OPÉRATIONS À EFFECTUER | | | |
|---------------------------------|--|-----------------------------------|-----------|---------|--------------|
| | | CONTRÔLE | NETTOYAGE | HUILAGE | GRAISSAGE |
| Avant chaque utilisation | Etat des jantes Blocage rapide et serrage des écrous des roues Freins avant et arrière Pneumatiques : usure, pression Fonctionnement du système d'éclairage et de signalisation Serrage de la boulonnerie | | | | |
| Tous les 500 kms | Serrage des manivelles sur axe Serrage du jeu de direction Serrage des pédales/manivelles Tension des rayons et voilage des roues | | | | |
| Chaque mois | Chaîne Dérailleur arrière Roue libre Axe étrier du frein Avant et Arrière | | | | |
| Tous les six mois | Axe de pédalier Jeu axes de roue Axes de roue Axes de pédales Tige de selle Jeu de direction Tube plongeur de potence Blocage tige de selle Vis de maintien selle sur tige de selle Vis expandeur potence Boulon de serrage cintre sur potence | | | | |
| Tous les ans | Câbles de frein | | | | Remplacement |

■ RAPPEL IMPORTANT

Nous vous encourageons vivement à faire exécuter ces opérations par votre Partenaire Peugeot. Les périodicités ne sont données qu'à titre indicatif, en conditions normales d'utilisation. Ces fréquences seront réduites pour les VTT du fait de leur usage intensif.

Ne jamais mettre d'huile ou de graisse en contact avec les pneumatiques et les flancs de jantes (surface de freinage).

MANUEL D'UTILISATION

INTERVENTIONS CONCERNANT L'ASSEMBLAGE PAR VIS ET ÉCROUS

Pour tout assemblage, il est nécessaire d'utiliser les clés appropriées et d'appliquer une force de serrage manuelle sans excès.

Lors d'une opération de serrage ou desserrage, si les filets se trouvent endommagés il est nécessaire de procéder au remplacement de la vis ou de l'écrou.

Le tableau ci dessous indique les couples de serrage à appliquer suivant les diamètres des vis standards.

COUPLE DE SERRAGE

| Ø en mm | En N.m | En m.daN | En ft. lbs |
|---------|--------|----------|------------|
| 5 | 4 | 0,4 | 3 |
| 6 | 7 | 0,7 | 5 |
| 7 | 12 | 1,2 | 9 |
| 8 | 17 | 1,7 | 13 |
| 9 | 27 | 2,7 | 20 |

Couples de serrages particuliers :

- Serrage des manivelles sur carré d'emmanchement : 4m. daN.
- Boulon de serrage tige de selle : 1,3 m. daN.
- Contre-écrou jeu de direction : 2,5 m. daN.
- Vis de maintien selle avec chariot : 1,7 m. daN.
- Boulon de serrage selle sur tige de selle sans chariot : 1,7 m. daN.
- Vis expandeur de potence : 1,7 m. daN.
- Ecrou roue AV : 2,7 m daN.
- Ecrou roue AR : 2,7 m. daN.

PRODUITS DE LUBRIFICATION

Huile fluide : Pour chaîne, roue libre, dérailleur, axe de roue AV et AR etc.

Suif : Pour tige de selle, potence, boulons de selle etc.

Graisse : Pour boîtier de pédalier, jeu de direction etc.

ENTRETIEN

Pour que votre bicyclette conserve l'éclat du neuf et soit en parfait état de fonctionnement, nous vous recommandons d'observer les précautions élémentaires suivantes :

Parties peintes

Éliminez la poussière et la boue à l'aide d'une éponge humide, éventuellement additionnée d'un détergent doux. Utilisez ensuite un polish aux silicones, non abrasif. Pour éliminer les taches de goudron, utilisez un dégoudronneur pour carrosserie de voiture.

Nota

L'utilisation d'appareils de nettoyage haute pression est vivement déconseillé.

IMPORTANT

De façon générale, il est déconseillé, pour le nettoyage des peintures, d'utiliser des solvants (essence ou trichloréthylène). Les lessives trop alcalines sont également déconseillées, elles ternissent la peinture.

Les pièces en matière plastique ne doivent être nettoyées qu'à l'eau savonneuse.

Parties chromées

Les parties chromées seront légèrement huilées de temps à autre. Cet entretien est particulièrement important par temps humide ou lors d'utilisation en climat maritime.

Pneumatiques

Les pneumatiques peuvent être nettoyés à l'aide d'une éponge ou d'une brosse trempée dans de l'eau savonneuse.

Selles

Les selles en matière plastique s'entretiennent uniquement à l'eau et au savon. Les selles recouvertes de peau ne nécessitent aucun entretien particulier.

MANUEL D'UTILISATION

Cependant, si la selle a été exposée à la pluie, ce qui est à éviter, elle peut être traitée par une application légère d'un produit pour l'entretien des cuirs.

En cas d'usage avec des cuissards, il est conseillé d'appliquer régulièrement un peu de graisse genre " suif " sur le cuir.

Immobilisation longue durée

En cas d'immobilisation de votre bicyclette, nous vous recommandons de la ranger dans un endroit sec, et de préférence suspendue afin de ne pas endommager les pneumatiques.

VTT

Les VTT Peugeot ont été conçus pour une utilisation tout terrain. Leurs roues sont équipées de moyeux à roulements étanches. Néanmoins, l'utilisation d'appareils de nettoyage haute pression est fortement déconseillé. Les opérations d'entretien devront être effectuées plus souvent que sur une bicyclette classique.

Lors de grandes randonnées, nous vous préconisons, en fonction de votre modèle de bicyclette, de vous munir, en complément de l'outillage traditionnel, de pièces de rechange, par exemple : chambres à air, câbles de freins, patins de freins, ampoules.

Votre distributeur peut vous conseiller utilement sur votre choix.

VÉRIFICATION DE FREINAGE

Avant chaque utilisation, vérifier que les freins avant et arrière soient en parfait état de fonctionnement.

Tout câble endommagé (effiloché) doit être remplacé immédiatement.

Sur chaussée humide, la distance de freinage est augmentée de 40 % par rapport aux chaussées sèches.

C'est à dire :

- Distance de freinage par temps sec 10 mètres
- Distance de freinage par temps humide 14 mètres

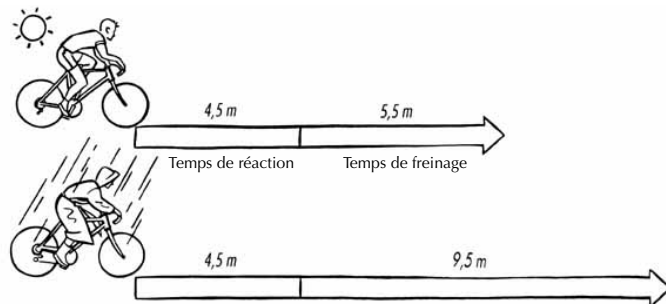

MANUEL D'UTILISATION

TENSION DES CABLES DE FREINS AVANT ET ARRIÈRE

Agir sur la vis de tension incorporée :

- Soit à la mâchoire de frein → A
- Soit au levier de frein → B

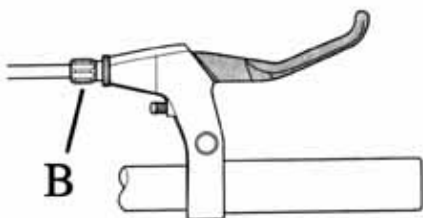
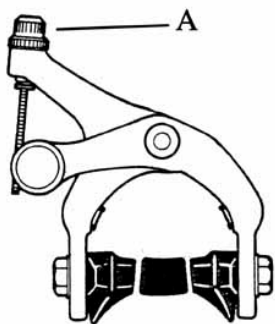

RÉGLAGE DES PATINS DE FREINS

- Aligner les patins avec la jante : fig. A
- Le patin doit être légèrement incliné en fonction du sens de rotation de la roue : fig. B
- La somme des espaces entre les patins et la jante doit être de 3 à 4 mm : fig. C

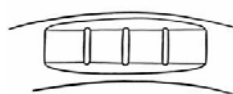

Fig. A

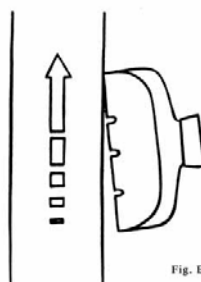

Fig. B

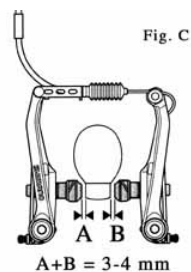

Fig. C

MANUEL D'UTILISATION

REPLACEMENT DES PATINS DE FREINS

Pour atteindre les performances de freinage idéales telles que conçues pour votre bicyclette, n'utilisez que des patins de haute qualité.

Vérifiez l'usure des patins, sur chaque étrier. Si la structure (dessin) est totalement usée, remplacez les deux patins.

Nota

Si les patins d'origine ne comportaient pas de sculpture, même neufs, remplacez les quand le bloc de gomme ne se trouve qu'à 3 mm du support métal.

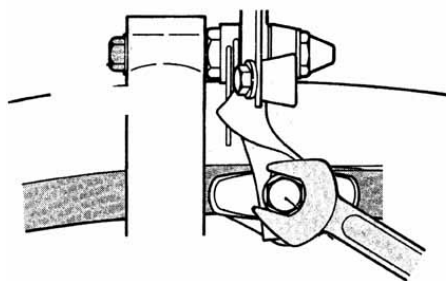

Retirez le patin à remplacer en utilisant une clé pour dévisser l'écrou de fixation et la rondelle.

Si vos freins sont équipés de butées de réglage (stops), conservez-les pour les réutiliser au remontage.

Déterminez si vos patins de remplacement sont du type " commun " ou " directionnel ".

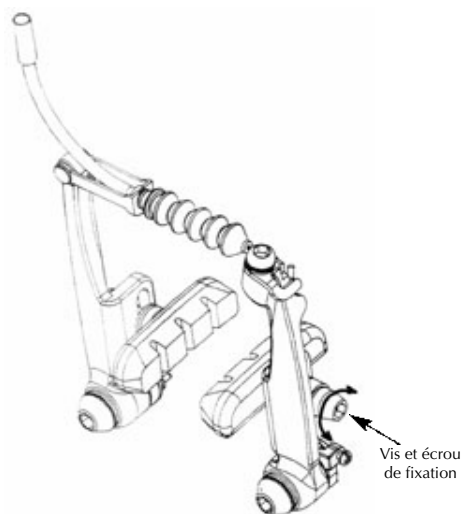

Nota

Des patins de frein directionnels doivent être montés dans le bon sens, le dessin de la structure étant différent à chacune des extrémités.

Pour toutes les bicyclettes équipées de freins spécifiques, veuillez vous reporter à la notice jointe au véhicule.

ATTENTION

Nous vous recommandons, pour toute opération sur le système de freinage, de vous rendre chez votre Partenaire Peugeot qui est habilité à réaliser ces interventions.

MANUEL D'UTILISATION

TENSION DE LA CHAÎNE

Si la machine est munie d'un dérailleur, la chaîne est automatiquement tendue.

Sur les monovitesse, une flèche d'environ 10 mm est nécessaire.

Une chaîne trop tendue nuit au bon rendement de celle-ci, trop lâche elle risque de "sauter".

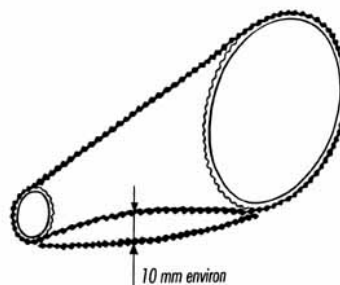
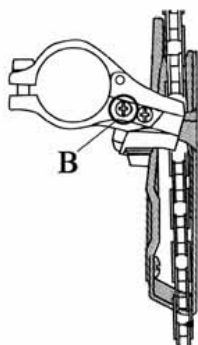

RÉGLAGE DU DÉRAILLEUR AVANT

Position de la fourchette

La partie inférieure de la plaque externe de la fourchette doit être à une distance comprise entre 1 et 3 mm du sommet de la denture du pédalier.

La partie externe du guide-chaîne doit être mise directement au-dessus du grand plateau et être parallèle à ce dernier.

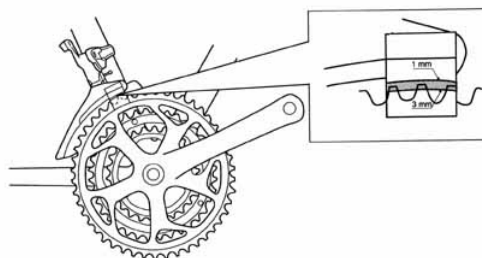

RÉGLAGE

DU PETIT DÉVELOPPEMENT

Réglez la plaque intérieure du guide-chaîne de manière à ce que la chaîne et le guide chaîne se rapprochent le plus possible mais sans qu'ils n'entrent en contact.

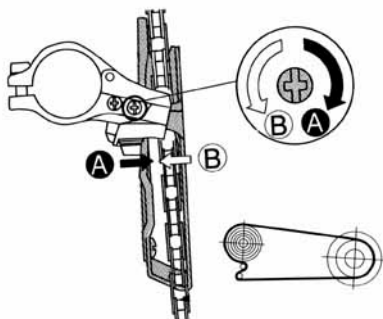

MANUEL D'UTILISATION

■ RÉGLAGE

DU GRAND DÉVELOPPEMENT

Positionnez la plaque externe du guide-chaîne de façon à ce que le guide-chaîne n'entre pas en contact avec la chaîne.

Si la chaîne tombe le long de la manivelle

Tournez la vis de réglage de butée intérieure dans le sens des aiguilles d'une montre (environ 1/4 de tour).

Si la chaîne passe difficilement du plateau intermédiaire au grand plateau

Tournez la vis de réglage de butée intérieure dans le sens des aiguilles d'une montre (environ 1/4 de tour).

Lorsque la chaîne se trouve sur le grand plateau et entre en contact avec la face intérieure du guide chaîne du dérailleur avant

Tournez la vis de réglage de butée extérieure de 1/8 de tour dans le sens contraire des aiguilles d'une montre.

Si la chaîne tombe du côté du dérailleur

Serrez la vis de réglage rapport intérieur dans le sens des aiguilles d'une montre (1/2 tour).

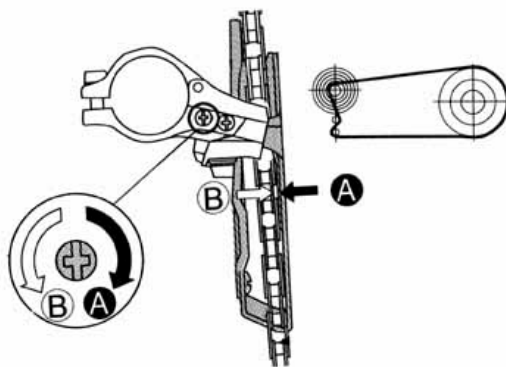

MANUEL D'UTILISATION

■ RÉGLAGE DU DÉRAILLEUR ARRIÈRE

Les dérailleurs avant et arrière doivent vous permettre de changer aisément de vitesse.

Pour obtenir le meilleur résultat possible, sans détérioration du mécanisme, il est recommandé de ne pas appuyer fortement sur les pédales au moment où vous actionnez les leviers. Accompagnez simplement le roulement de la machine.

Après un certain temps d'utilisation, il est recommandé d'effectuer un réglage des commandes qui ont subi un tassement normal.

Le double plateau est un organe mécanique qui vous permettra, en choisissant le bon développement (voir tableau), de doser votre effort avec précision, donc de rouler sans fatigue.



Le triple plateau permet, grâce à sa couronne supplémentaire de disposer d'un plus grand choix de développement (voir tableau).

■ ATTENTION

1. Ne jamais actionner les changements de vitesse à l'arrêt (risque de tension excessive des câbles ou de détérioration des gaines).
2. Dans le cas d'utilisation de combinaisons déconseillées, il y a risque d'endommager le dérailleur :

- si l'on déplace la bicyclette en arrière
- si l'on pédale en arrière

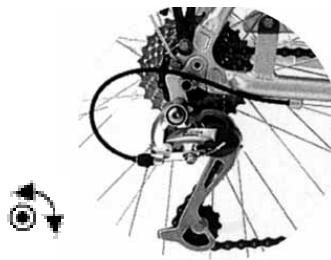

■ COMBINAISONS DÉCONSEILLÉES

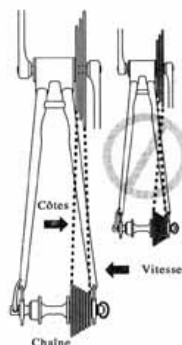

MANUEL D'UTILISATION

CHOISISSEZ UNE DÉMULTIPLICATION

On appelle développement, la distance en mètres, parcourue à chaque tour de pédale. Vous choisissez vos développements en fonction de la nature du relief, des vents contraires, de l'état de la route, mais également en tenant compte de vos propres forces.

Pour connaître vos développements, la formule suivante doit être employée.

Diamètre extérieur du pneumatique x 3.1416 x nombre de dents du plateau de pédalier, divisé par le nombre de dents du pignon arrière.

Exemple : avec un plateau 48 dents, une roue libre 14 dents et des pneumatiques de 700 x 28c, le développement sera :

$$0,678 \times 3,1416 \times 48 = 7,30m$$

14

TABLEAU DE DÉMULTIPLICATION POUR ROUE DE 700

▼ Pignon roue libre (nombre de dents)

| | 11 | 12 | 13 | 14 | 15 | 16 | 17 | 18 | 19 | 20 | 21 | 22 | 23 | 24 | 25 | 26 | 27 | 28 | 29 | 30 | 31 | 32 |
|----|-------|------|------|------|------|------|------|------|------|------|------|------|------|------|------|------|------|------|------|------|------|------|
| 20 | 3,87 | 3,55 | 3,28 | 3,04 | 2,84 | 2,66 | 2,51 | 2,37 | 2,24 | 2,13 | 2,03 | 1,94 | 1,85 | 1,78 | 1,70 | 1,64 | 1,58 | 1,52 | 1,47 | 1,42 | 1,37 | 1,33 |
| 22 | 4,26 | 3,91 | 3,60 | 3,35 | 3,12 | 2,93 | 2,76 | 2,60 | 2,47 | 2,34 | 2,23 | 2,13 | 2,04 | 1,95 | 1,87 | 1,80 | 1,74 | 1,67 | 1,62 | 1,56 | 1,51 | 1,46 |
| 24 | 4,65 | 4,26 | 3,93 | 3,65 | 3,41 | 3,20 | 3,01 | 2,84 | 2,69 | 2,56 | 2,43 | 2,32 | 2,22 | 2,13 | 2,04 | 1,97 | 1,89 | 1,83 | 1,76 | 1,70 | 1,65 | 1,60 |
| 26 | 5,03 | 4,62 | 4,26 | 3,96 | 3,69 | 3,46 | 3,26 | 3,08 | 2,91 | 2,77 | 2,64 | 2,52 | 2,41 | 2,31 | 2,22 | 2,13 | 2,05 | 1,98 | 1,91 | 1,85 | 1,79 | 1,73 |
| 28 | 5,42 | 4,97 | 4,59 | 4,26 | 3,98 | 3,73 | 3,51 | 3,31 | 3,14 | 2,98 | 2,84 | 2,71 | 2,59 | 2,49 | 2,39 | 2,29 | 2,21 | 2,13 | 2,06 | 1,99 | 1,92 | 1,86 |
| 30 | 5,81 | 5,33 | 4,92 | 4,56 | 4,26 | 3,99 | 3,76 | 3,55 | 3,36 | 3,20 | 3,04 | 2,90 | 2,78 | 2,66 | 2,56 | 2,46 | 2,37 | 2,28 | 2,20 | 2,13 | 2,06 | 2,00 |
| 32 | 6,20 | 5,68 | 5,24 | 4,87 | 4,54 | 4,26 | 4,01 | 3,79 | 3,59 | 3,41 | 3,25 | 3,10 | 2,96 | 2,84 | 2,73 | 2,62 | 2,52 | 2,43 | 2,35 | 2,27 | 2,20 | 2,13 |
| 34 | 6,58 | 6,04 | 5,57 | 5,17 | 4,83 | 4,53 | 4,26 | 4,02 | 3,81 | 3,62 | 3,45 | 3,29 | 3,15 | 3,02 | 2,90 | 2,79 | 2,68 | 2,59 | 2,50 | 2,41 | 2,34 | 2,26 |
| 36 | 6,97 | 6,39 | 5,90 | 5,48 | 5,11 | 4,79 | 4,51 | 4,26 | 4,04 | 3,83 | 3,65 | 3,49 | 3,33 | 3,20 | 3,07 | 2,95 | 2,84 | 2,74 | 2,64 | 2,56 | 2,47 | 2,40 |
| 38 | 7,36 | 6,75 | 6,23 | 5,78 | 5,40 | 5,06 | 4,76 | 4,50 | 4,26 | 4,05 | 3,85 | 3,68 | 3,52 | 3,37 | 3,24 | 3,11 | 3,00 | 2,89 | 2,79 | 2,70 | 2,61 | 2,53 |
| 40 | 7,75 | 7,10 | 6,55 | 6,09 | 5,68 | 5,33 | 5,01 | 4,73 | 4,48 | 4,26 | 4,06 | 3,87 | 3,70 | 3,55 | 3,41 | 3,28 | 3,16 | 3,04 | 2,94 | 2,84 | 2,75 | 2,66 |
| 42 | 8,13 | 7,46 | 6,88 | 6,39 | 5,96 | 5,59 | 5,26 | 4,97 | 4,71 | 4,47 | 4,26 | 4,07 | 3,89 | 3,73 | 3,58 | 3,44 | 3,31 | 3,20 | 3,08 | 2,98 | 2,89 | 2,80 |
| 44 | 8,52 | 7,81 | 7,21 | 6,69 | 6,25 | 5,86 | 5,51 | 5,21 | 4,93 | 4,69 | 4,46 | 4,26 | 4,07 | 3,91 | 3,75 | 3,60 | 3,47 | 3,35 | 3,23 | 3,12 | 3,02 | 2,93 |
| 45 | 8,71 | 7,99 | 7,37 | 6,85 | 6,39 | 5,99 | 5,64 | 5,33 | 5,04 | 4,79 | 4,56 | 4,36 | 4,17 | 3,99 | 3,83 | 3,69 | 3,55 | 3,42 | 3,31 | 3,20 | 3,09 | 3,00 |
| 46 | 8,91 | 8,17 | 7,54 | 7,00 | 6,53 | 6,12 | 5,76 | 5,44 | 5,16 | 4,90 | 4,67 | 4,45 | 4,26 | 4,08 | 3,92 | 3,77 | 3,63 | 3,50 | 3,38 | 3,27 | 3,16 | 3,06 |
| 47 | 9,10 | 8,34 | 7,70 | 7,15 | 6,67 | 6,26 | 5,89 | 5,56 | 5,27 | 5,01 | 4,77 | 4,55 | 4,35 | 4,17 | 4,00 | 3,85 | 3,71 | 3,58 | 3,45 | 3,34 | 3,23 | 3,13 |
| 48 | 9,29 | 8,52 | 7,86 | 7,30 | 6,82 | 6,39 | 6,01 | 5,68 | 5,38 | 5,11 | 4,87 | 4,65 | 4,45 | 4,26 | 4,09 | 3,93 | 3,79 | 3,65 | 3,53 | 3,41 | 3,30 | 3,20 |
| 49 | 9,49 | 8,70 | 8,03 | 7,46 | 6,96 | 6,52 | 6,14 | 5,80 | 5,49 | 5,22 | 4,97 | 4,74 | 4,54 | 4,35 | 4,17 | 4,01 | 3,87 | 3,73 | 3,60 | 3,48 | 3,37 | 3,26 |
| 50 | 9,68 | 8,88 | 8,19 | 7,61 | 7,10 | 6,66 | 6,26 | 5,92 | 5,61 | 5,33 | 5,07 | 4,84 | 4,63 | 4,44 | 4,26 | 4,10 | 3,94 | 3,80 | 3,67 | 3,55 | 3,44 | 3,33 |
| 51 | 9,88 | 9,05 | 8,36 | 7,76 | 7,24 | 6,79 | 6,39 | 6,04 | 5,72 | 5,43 | 5,17 | 4,94 | 4,72 | 4,53 | 4,35 | 4,18 | 4,02 | 3,88 | 3,75 | 3,62 | 3,50 | 3,39 |
| 52 | 10,07 | 9,23 | 8,52 | 7,91 | 7,38 | 6,92 | 6,52 | 6,15 | 5,83 | 5,54 | 5,27 | 5,03 | 4,82 | 4,62 | 4,43 | 4,26 | 4,10 | 3,96 | 3,82 | 3,69 | 3,57 | 3,46 |
| 53 | 10,26 | 9,41 | 8,68 | 8,06 | 7,53 | 7,06 | 6,64 | 6,27 | 5,94 | 5,64 | 5,38 | 5,13 | 4,91 | 4,70 | 4,52 | 4,34 | 4,18 | 4,03 | 3,89 | 3,76 | 3,64 | 3,53 |
| 54 | 10,46 | 9,59 | 8,85 | 8,22 | 7,67 | 7,19 | 6,77 | 6,39 | 6,05 | 5,75 | 5,48 | 5,23 | 5,00 | 4,79 | 4,60 | 4,42 | 4,26 | 4,11 | 3,97 | 3,83 | 3,71 | 3,59 |

▲ Plateau du pédalier (nombre de dents)

Avec des roues de 26" les démultiplifications sont légèrement inférieures, il est alors difficile de donner des chiffres précis en raison des différences de section des pneus 26", ce qui modifie ces longueurs.

MANUEL D'UTILISATION

■ TENSION DES RAYONS

Nous vous recommandons de faire vérifier régulièrement le voile, le saut des roues et la tension des rayons par votre distributeur.

■ PRESSION DES PNEUMATIQUES

La pression doit être celle indiquée sur l'extérieur du pneumatique. Ces indications sont exprimées en PSI ou en bars, avec, parfois, selon les fabricants, une pression maximum (voir fig. 1, page 18).

Ci-dessous, quelques exemples de correspondance :

7,0 bar = 100 PSI

6,0 bar = 90 PSI

4,5 bar = 65 PSI

4,0 bar = 56 PSI

3,0 bar = 43 PSI

2,0 bar = 28 PSI



Les pneumatiques ainsi que les boyaux doivent être remplacés lorsque la surface de roulement du pneu commence à s'user.

Une bonne surface de roulement est essentielle pour assurer une bonne tenue de route et un bon freinage.

MANUEL D'UTILISATION

DÉMONTAGE ET REMONTAGE

DES ROUES

Roues équipées d'un blocage rapide

DÉMONTAGE

Roue avant

- Déconnecter le câble actionnant l'étrier de frein.
- Tirer le levier de blocage rapide (A) pour l'amener de la position 2 à la position 1.
- Dégager la roue de la fourche.

Roue arrière

- S'assurer que la chaîne se trouve sur le plus petit pignon de la roue libre avant de l'enlever.

REMONTAGE

Roue avant

- Positionner l'axe de la roue au fond des pattes de la fourche ; levier (A) ouvert, dans la position 1 et sur le côté gauche (vue d'une personne assise sur le vélo).

Pour les bicyclettes équipées de rondelles à ergot de sécurité, s'assurer du positionnement correct de l'ergot dans le trou prévu à cet effet sur la fourche.

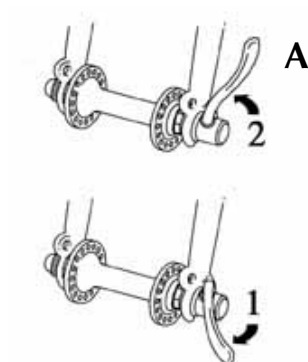

MANUEL D'UTILISATION

ATTENTION

Bien que les rondelles à ergot de sécurité contribuent à maintenir la roue avant sur la bicyclette, l'utilisation de telles rondelles ne saurait remplacer l'utilisation des blocages rapides et écrous de fixation, telle que décrit ci-dessus.

- Visser l'écrou (E) jusqu'à ce que l'axe de la roue soit maintenu entre les pattes de la fourche avant lorsque la roue se trouve suspendue au-dessus du sol.
- Fermez le levier (A) jusqu'à la position 2 ; lorsque le levier est fermé, il doit être parallèle à la fourche avant et légèrement incliné vers la fourche. La fermeture du levier doit nécessiter une pression manuelle significative. Dans le cas contraire, serrer davantage l'écrou (E). Ne jamais utiliser de marteau ou d'autres outils

pour remettre le levier en position 2, cela aurait comme conséquence d'endommager le blocage rapide.

- Si le levier peut se manœuvrer en exerçant une pression manuelle minimale, cela signifie qu'il n'est pas suffisamment serré. Il est donc nécessaire de serrer l'écrou d'avantage.
- Vérifier le bon centrage de la roue par rapport à la fourche avant.
- Reconnecter le câble de frein.

Roue arrière

- Positionner la chaîne sur le petit pignon.
- Passer la roue vers l'arrière, entre les pattes.
- Exécuter les mêmes opérations d'ajustement que celles décrites ci-dessus.
- Vérifier le bon centrage de la roue arrière entre les deux bases.

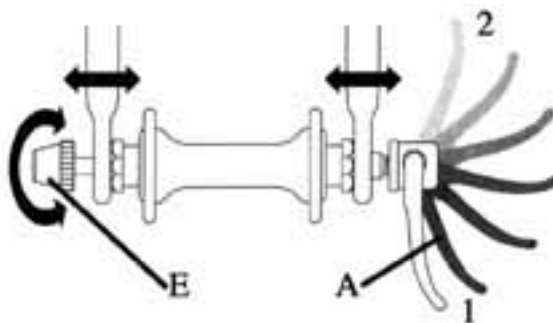

MANUEL D'UTILISATION

■ ATTENTION : TRÈS IMPORTANT

Les mécanismes de blocage rapide ont pour fonction de maintenir la roue sur la bicyclette. La roue doit être correctement installée et serrée sur l'ensemble cadre fourche sinon, elle pourrait se détacher et occasionner de sérieux accidents, des blessures au cycliste et endommager la bicyclette. Il est important de suivre rigoureusement les instructions, à chaque fois que vous devez démonter et remonter. Avant d'utiliser votre bicyclette, vérifiez le bon serrage des blocages rapides.

RAPPEL :

Si vous avez le moindre doute ou des questions concernant l'opération relative à votre système de blocage rapide, contactez votre Partenaire Peugeot.

■ ROUES SANS BLOCAGE RAPIDE

Exécuter les mêmes opérations que celles décrites ci-dessus à l'aide d'une clé à pipe appropriée afin de desserrer et serrer les écrous de fixation des roues sur la fourche ou le cadre.

■ COUPLE DE SERRAGE

Après réinstallation des roues, les écrous doivent être serrés avec un couple minimum de l'ordre de :

Roue avant : 1,3m. daN.

Roue arrière : 1,7m. daN.

■ BLOCAGE RAPIDE DES ROUES

Assurez-vous que la roue est fortement bloquée par le mécanisme de blocage rapide. L'absence de vérification peut faire prendre des risques importants au cycliste.

MANUEL D'UTILISATION

GUIDON

Ajustement de la hauteur du guidon (fig. 1)

- Desserrer la vis de l'expandeur (A) de 2 tours, dans le sens contraire des aiguilles d'une montre.
- Frapper légèrement la vis avec un maillet (marteau en bois) ou un marteau en caoutchouc pour débloquer le cône d'expandeur.
- Ajuster la potence à la hauteur désirée.
- Resserrer la vis de l'expandeur en vérifiant que le guidon soit perpendiculaire à la roue avant.

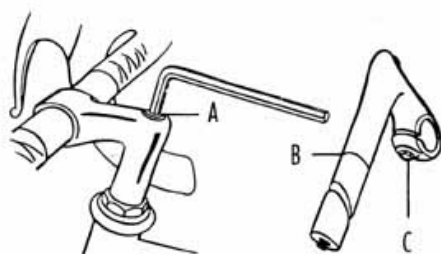

fig. 1

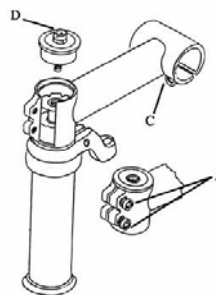

fig. 2

ATTENTION : TRÈS IMPORTANT

S'assurer que la marque d'insertion minimum ne soit pas visible (B).

Vérifiez que la vis de serrage du cintre soit suffisamment serrée pour que le cintre ne bouge pas sous une pression minimum des mains lorsque la roue avant est maintenue entre les jambes.

Ne pas trop serrer la vis de l'expandeur. Utilisez un couple de serrage minimum de 17N.m. Si la vis est trop serrée, elle peut casser. Cela est très dangereux pour votre sécurité et peut occasionner des blessures et endommager la bicyclette.

Ajustement de la position du guidon

- Desserrer l'écrou (C).
- Tourner le cintre pour obtenir l'angle souhaité.
- Resserrer l'écrou.

MANUEL D'UTILISATION

LA SELLE

Ajustement de la hauteur

Insérer la tige de selle (A) dans le tube de la selle (B).

Une fois la hauteur souhaitée atteinte, resserrer la vis de serrage (C) couple de serrage minimum 17 N. m.

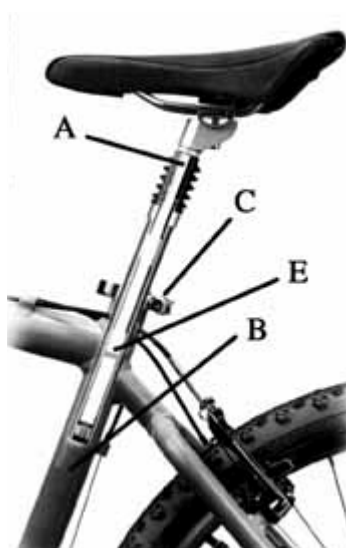
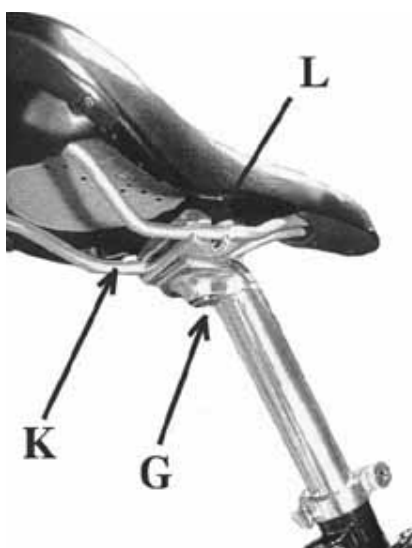

ATTENTION

Le marquage d'insertion (E) ne doit jamais être visible afin d'assurer l'insertion minimum de la tige de selle dans le tube de selle.

Ajustement longitudinal

Desserrer l'écrou (G). Glisser la selle sur le chariot (K) afin d'obtenir la position souhaitée.

Vérifier l'horizontalité de la selle et son bon alignement avec la bicyclette.

Resserrer l'écrou (G) couple de serrage minimum (17 N. m).

Le chariot (L) doit être complètement engagé sur la tige de selle.

MANUEL D'UTILISATION

MONTAGE DES PÉDALES

Positionner la pédale droite (R) dans la manivelle. Visser l'axe dans le sens des aiguilles d'une montre (fig. A).

Positionner la pédale gauche (L) dans la manivelle. Visser l'axe dans le sens inverse des aiguilles d'une montre (fig. B).

Pédales automatiques

Pour les bicyclettes équipées de ce type de pédales, il est nécessaire de demander une démonstration d'utilisation et de réglage à votre distributeur.

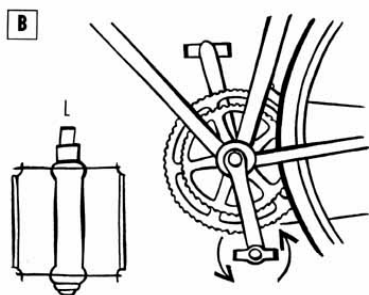
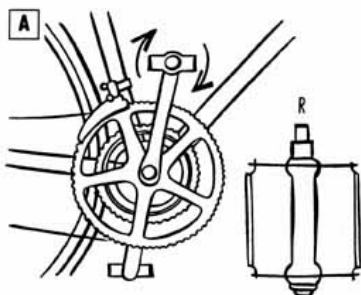

CALE-PIED

Bien que les cale-pieds puissent aider les cyclistes à développer plus de puissance à chaque tour de pédales, ils peuvent s'avérer difficiles à utiliser et constituer une cause d'accident. Les cyclistes n'ayant pas l'expérience des cale-pieds sont vivement encouragés à s'entraîner sans serrer les sangles avant d'utiliser la bicyclette sur la route.

En général, l'axe de la pédale doit être localisé directement en dessous du "ball of the foot" (terme anatomique désignant l'os situé au bout du pied). Cette position est obtenue facilement grâce aux cale-pieds qui doivent, cependant, être adaptés à la pointe du cycliste.

ATTENTION

Après avoir installé des cale-pieds sur les pédales, s'assurer qu'ils n'interfèrent pas la rotation de la roue avant.

Certains types de pédales sont conçus pour n'être utilisés qu'avec des cale-pieds. Il est dangereux d'utiliser de telles pédales sans cale-pieds.

Les cale-pieds ne doivent cacher aucune partie des réflecteurs des pédales.

Pour votre sécurité, entraînez-vous à entrer et sortir les pieds du cale-pieds.

AVERTISSEMENT

Pour éviter le bris des filets, veiller à ce que les pédales soient correctement installées :

1. Insérer la pédale gauche, identifiée par un "L", dans le bras gauche de la manivelle. Fixer solidement en vissant en sens anti-horaire vers l'avant de la bicyclette.
2. Insérer la pédale droite, identifiée par un "R", dans le bras droit de la manivelle. Fixer solidement en vissant en sens horaire, vers l'avant de la bicyclette.

MANUEL D'UTILISATION

ÉCLAIRAGE

Si votre bicyclette est équipée de l'éclairage par générateur, le courant électrique est fourni par une génératrice qui doit être mise en marche en actionnant le levier de contrôle (A). Pour débrancher la génératrice, la tirer vers soi de sorte qu'elle ne soit plus en contact avec la roue.

ATTENTION

Ne jamais exécuter ces opérations en roulant : cela pourrait causer un accident. Afin d'obtenir l'éclairage maximum, vous devez maintenir les verres des optiques propres.

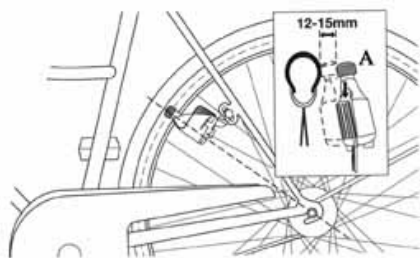

RÉGLAGE DU PROJECTEUR

Régler l'inclinaison de votre projecteur de manière à ce que le centre du faisceau rencontre le sol à 10 mètres.

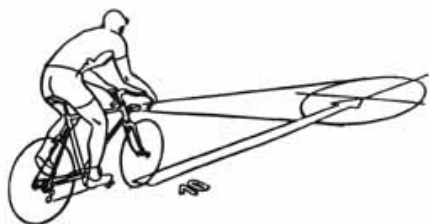

RECOMMANDATIONS

POUR VOTRE SÉCURITÉ

- Ne pas transporter de passager.
- Ne pas transporter de bagages qui déséquilibreraient la bicyclette ou diminueraient la visibilité.
- Redoubler de prudence lorsque nous circulez par mauvais temps (pluie, brouillard, verglas).
- Entretenir parfaitement votre bicyclette pour la maintenir en parfait état de fonctionnement. Il est vivement recommandé de porter un casque lors de vos randonnées.
- Le port de vêtements ajustés est vivement conseillé ; les vêtements flottants présentent des risques pour votre sécurité.

La plupart des bicyclettes "ville" et "tourisme" sont équipés de porte-bagages.

Ces porte-bagages, conformes à la Norme DIN 79121, peuvent supporter des charges plus ou moins importantes, suivant leur construction et assemblage.

Il existe 3 niveaux de charge

- 10 kg maxi : bagages légers (n'est pas apte au transport d'enfant).
- 18 kg maxi : bagages moyens de randonneur ou siège d'enfant selon la Norme DIN 79120-C15
- 25 kg maxi : bagages lourds de randonneur ou siège d'enfant selon Norme DIN 79120-C15 ou DIN 79120-C22.

La charge maximum admissible à ne pas dépasser est gravée sur le porte-bagages.

ATTENTION

Un porte-bagages chargé entraîne un changement du comportement de conduite de la bicyclette. Il est interdit d'accrocher une remorque de bicyclette au porte-bagages.



PEUGEOT
CYCLES